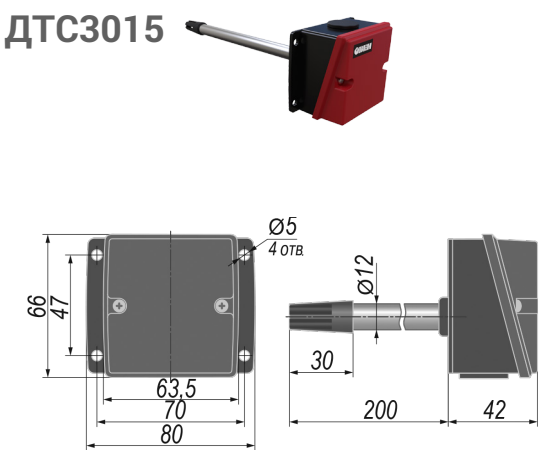
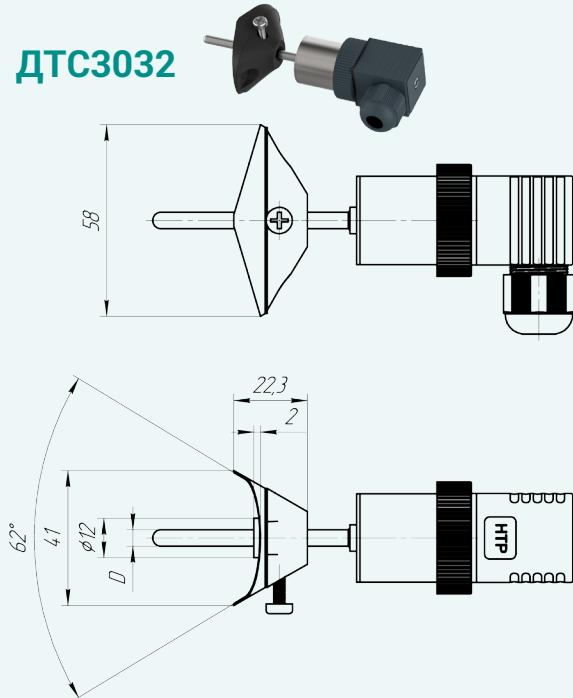

В новые проекты рекомендуем [подбирать](#) датчики обновленной линейки, обладающие рядом улучшенных технических характеристик. Основные отличительные особенности датчиков приведены в таблице.

Сняты с производства с 29.01.2024 г.	Обновленная линейка
<p style="text-align: center;">Канальный датчик температуры</p> <p>ДТС3015</p>  <p>Отверстия для крепления к стенке находятся в коммутационной головке. Глубина погружения регулируется только длиной монтажной части</p> <p>L = 70....350 мм</p>	<p>ДТС3032</p>  <p>В комплекте с датчиком поставляется пластиковый подвижный фланец, который позволяет регулировать глубину погружения наравне с длиной монтажной части</p> <p>L = 60....1000 мм</p>

Сняты с производства с 29.01.2024 г.

Обновленная линейка

Накладные датчики температуры для трубопровода

ДТС3225

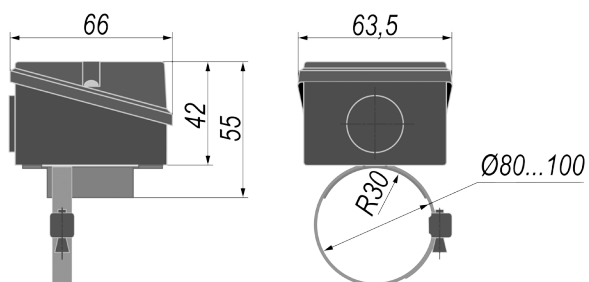

1 хомут в комплекте

Материал контактной пластины – медь

→ ДТС3222

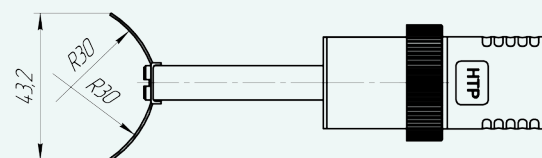
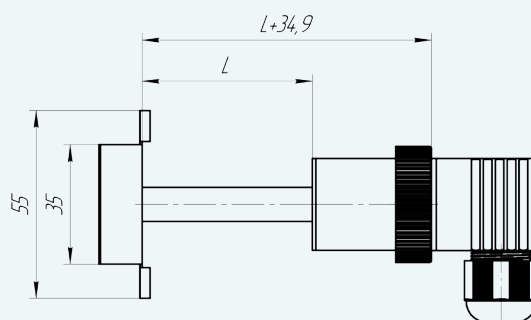
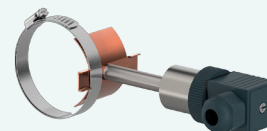

2 хомута в комплекте. Усилено место крепления контактной пластины к арматуре датчика

Материал контактной пластины – медь

ДТС3224

Новая модель
в линейке ДТС3xxx

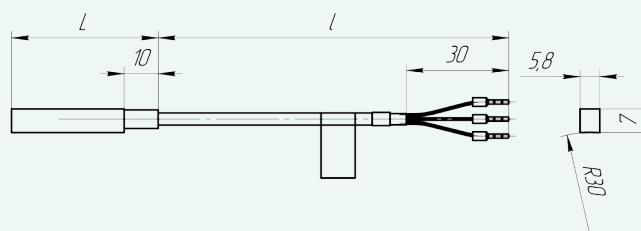

Длина кабельного вывода от 0,2 до 20 м

Материал корпуса – латунь

Тип кабельного вывода на выбор:

- Э – экранированный без силиконовой оболочки
- С – в силиконовой оболочке без экрана
- ЭС – экранированный в силиконовой оболочке

Сняты с производства с 29.01.2024 г.

Обновленная линейка

Погружные датчики температуры для трубопровода

ДТС3105

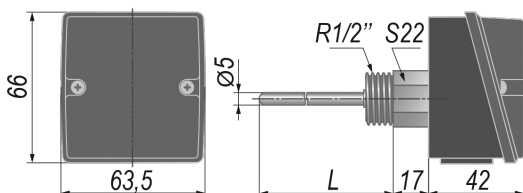

L = 70...320 мм

Нестандартная резьба +15 % к стоимости (стандарт R1/2)

→ **ДТС3042**

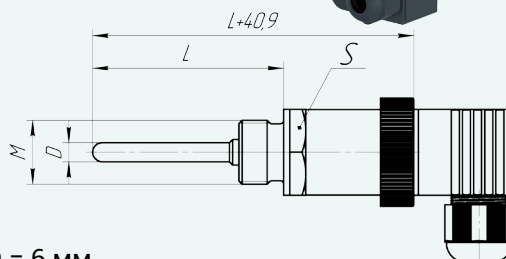

D = 6 мм

M – тип штуцера: 20×1,5; G1/2; R1/2 и др.

L = 60...2000 мм

Тип резьбы не влияет на стоимость

ДТС3194

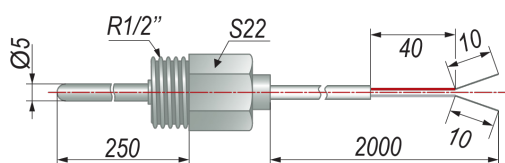

L = 50...320 мм

Нестандартная резьба +15 % к стоимости (стандарт R1/2)

Нет выбора типа кабеля

→ **ДТС3044**

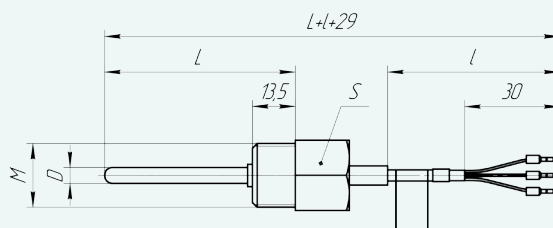

D = 5 мм

M – тип штуцера: 20×1,5; G1/2; R1/2 и др.

L = 50...320 мм

Тип резьбы не влияет на стоимость

Тип кабельного вывода на выбор:

- Э – экранированный без силиконовой оболочки
- С – в силиконовой оболочке без экрана
- ЭС – экранированный в силиконовой оболочке

ДТС3014-Х.ХХ.Х/Х

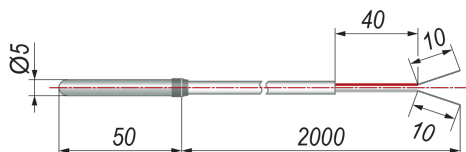

D = 5 мм

L = 50...250 мм

Нет выбора типа кабеля

→ **ДТС3014-Х.ХХ.Х.Х.ХХ**

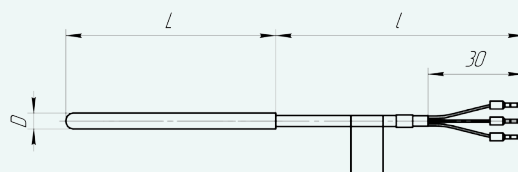

D = 5 мм

L = 50...250 мм

Тип кабельного вывода на выбор:

- Э – экранированный без силиконовой оболочки
- С – в силиконовой оболочке без экрана
- ЭС – экранированный в силиконовой оболочке

Снимается с производства с декабря 2024 г.

Обновленная линейка

Датчик температуры наружного воздуха

ДТС3005

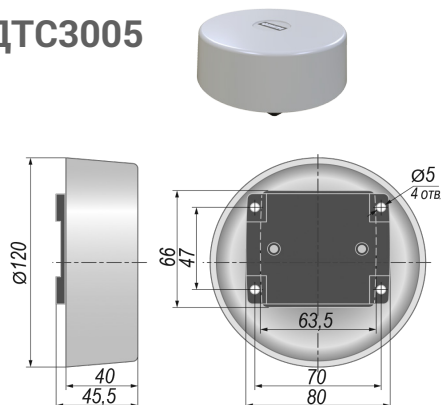

Скорость реакции не менее 30 с (арматура 5 мм, двойной пластиковый корпус)



ДТС3125

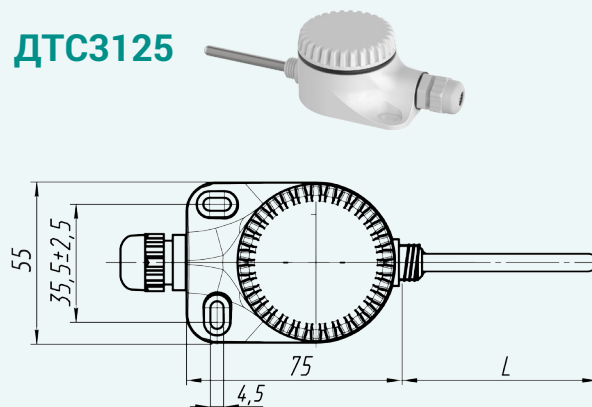

Малоинерционный датчик (арматура 6 мм)

Выбирайте на замену обновленные модели датчиков температуры ОВЕН для систем вентиляции ДТС3xxx!

Для подбора аналогов снимаемых с производства моделей можно воспользоваться [конфигуратором](#) на сайте ОВЕН.

Модели обновленной линейки ДТС3xxx выпускаются с 12.07.2023 г. (ТУ 26.51.51-006-46526536-2023) и отличаются:

- Выбором НСХ: РТ100, РТ1000, 50М, 100М, NTC 3k, NTC 10k, NTC 20k (коэффициент температурной чувствительности – 3950К).
- Широким выбором конструктивных исполнений: с DIN-разъемом, кабельным выводом, коммутационной головкой.
- Обновленные датчики будут внесены в Государственный реестр средств измерений в I кв. 2024 г.

Модель ДТС3005 будет снята с продаж в декабре 2024 г.

Подробные материалы о сравнении моделей обновленной линейки со снятыми с производства:

[Канальные датчики температуры ДТС3032 vs ДТС3015](#)

[Погружные датчики температуры ДТС3042 vs ДТС3105 и ДТС3044 vs ДТС3194](#)

[Накладные датчики температуры ДТС3222 vs ДТС3225](#)

[Датчики температуры наружного воздуха ДТС3125 vs ДТС3005](#)

Смотрите на нашем YouTube-канале:

[Обзор обновленной линейки датчиков температуры для систем отопления, вентиляции и кондиционирования](#)

[ДТС3xxx. Сравнение обновленных моделей датчиков температуры для ОВК с выпускаемыми ранее](#)